

【35才以上男子シングルス】

シード順位

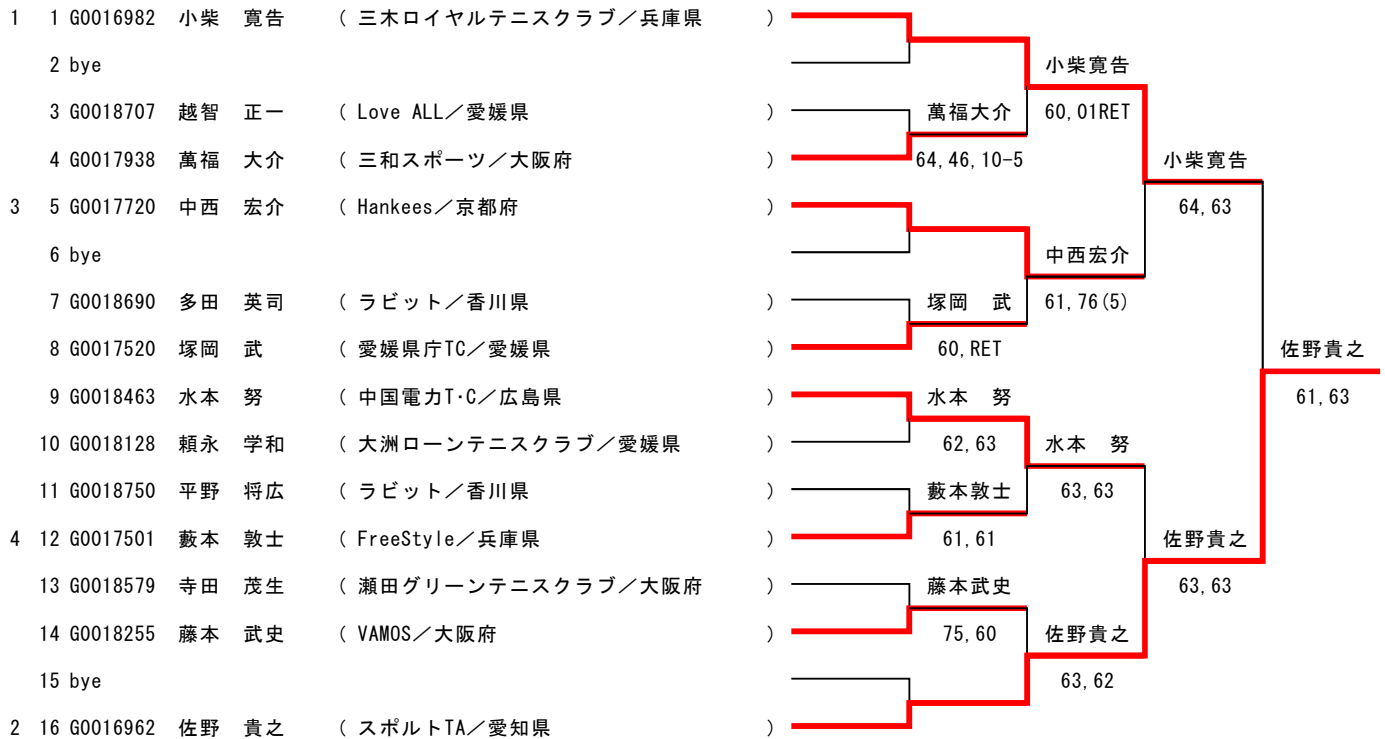

【35才以上男子ダブルス】

シード順位

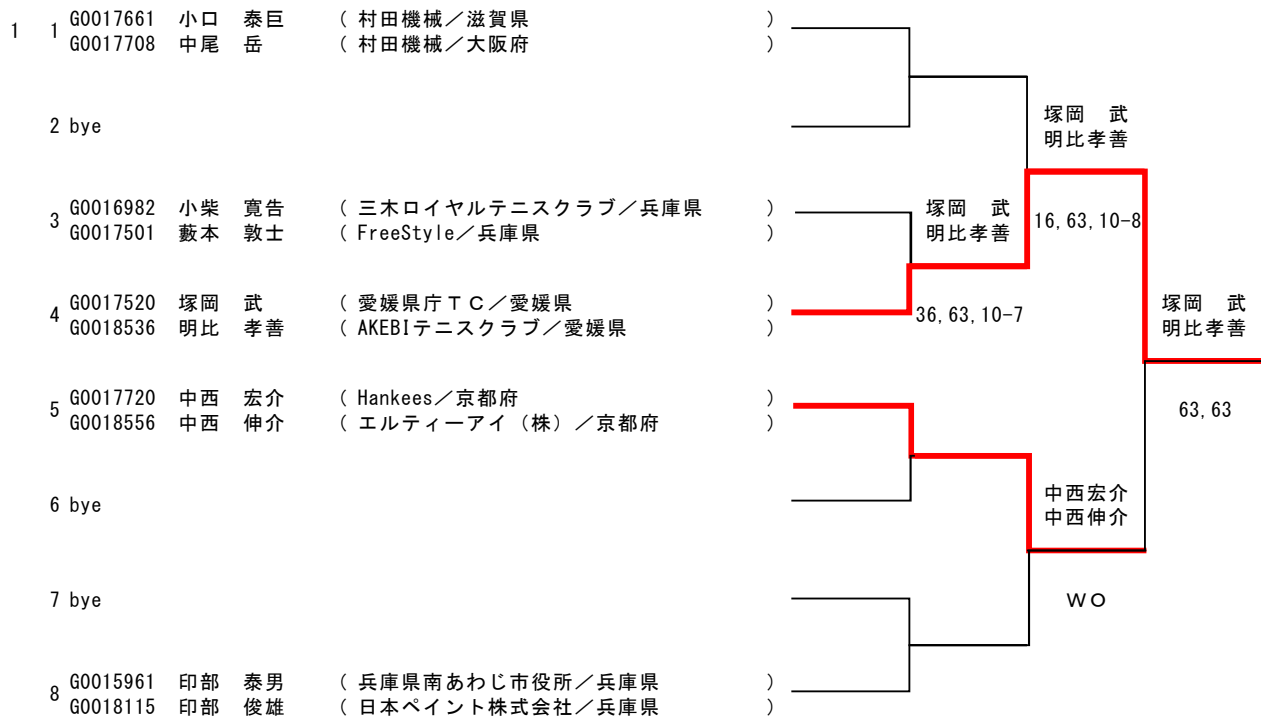

【40才以上男子シングルス】

シード順位

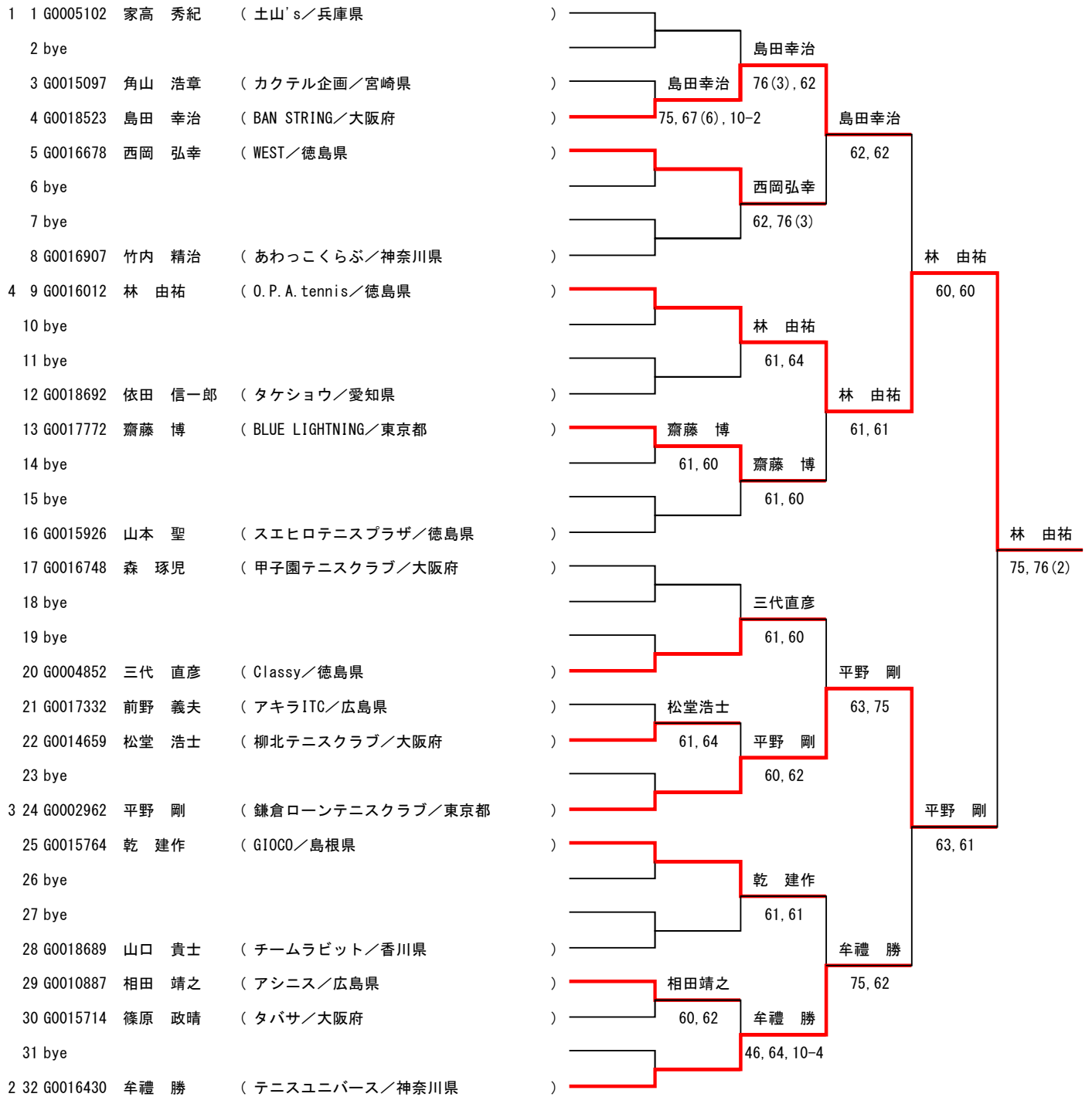

【40才以上男子ダブルス】

シード順位

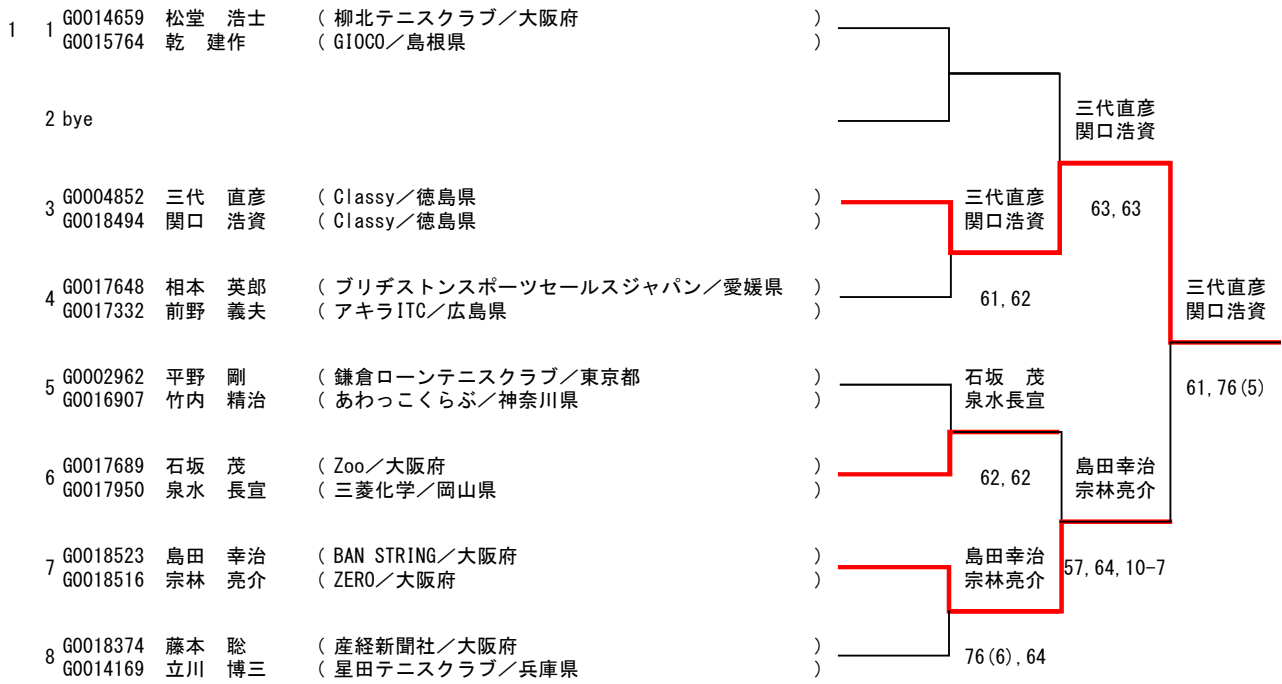

【45才以上男子シングルス】

シード順位

1	1	G0008912	原 菌 裕 之	(アイ・テニスクラブ/大阪府)					
	2	bye						原 菌 裕 之	
	3	G0017455	松 本 克 也	(ウィンテニスクラブ/愛媛県)		松 本 克 也	61, 60		
	4	G0015393	松 堂 高 士	(近衛フレッシャーズ/大阪府)		62, 64		原 菌 裕 之	
	5	G0009129	高 上 昌 久	(ユニバー神戸テニスクラブ/兵庫県)		三 井 勝 彦		61, 64	
	6	G0017994	三 井 勝 彦	(アクトスポーツクラブ/静岡県)		64, 61	三 井 勝 彦		
	7	G0016542	熊 澤 方 宏	(ELD0. RA. D0/兵庫県)		田 中 克 典	63, 60		
	8	G0014797	田 中 克 典	(武田薬品工業/大阪府)		64, 60		原 菌 裕 之	
3	9	G0015488	渡 辺 徹	(大分県庁テニスクラブ/大分県)				63, 61	
	10	bye							
	11	G0007234	白 川 知 恭	(NJTC/東京都)		山 本 肇	61, 46, 10-5		
	12	G0004827	山 本 肇	(上牧町LTC/奈良県)		WO		土 屋 光 正	
	13	G0006055	細 井 聡	(AQUABELLE/埼玉県)		堀 剛		61, 64	
	14	G0015819	堀 剛	(パシフィックテニスクラブ/徳島県)		46, 76 (4), 10-3	土 屋 光 正		
	15	G0004341	石 川 淳 徳	(新居浜ローン/愛媛県)		土 屋 光 正	75, 63		
5	16	G0004061	土 屋 光 正	(サザンクロステニスセンター/広島県)		60, 64			大 野 雅 仁
6	17	G0006120	大 野 雅 仁	(横須賀テニスクラブ/神奈川県)		大 野 雅 仁			63, 64
	18	G0018504	長 尾 博 行	(広島インドアテニスクラブ/広島県)		75, 64	大 野 雅 仁		
	19	G0001464	重 見 淳	(パナソニック四国西条/愛媛県)		津 田 真 一 郎	60, 61		
	20	G0016847	津 田 真 一 郎	(帝塚山テニスクラブ/奈良県)		WO		大 野 雅 仁	
	21	G0007261	加 藤 勇 之 助	(ダブルライン/東京都)		加 藤 勇 之 助		63, 62	
	22	G0018703	小 川 浩 司	(屋島テニスクラブ/香川県)		60, 62	永 富 一 之		
	23	G0017668	清 水 美 喜 夫	(姫路書写テニスクラブ/兵庫県)		永 富 一 之	46, 75, 10-2		
4	24	G0016040	永 富 一 之	(榛原グリーンテニスクラブ/大阪府)		WO		大 野 雅 仁	
7	25	G0006217	丹 羽 康 樹	(高橋テニス企画/愛知県)		丹 羽 康 樹		62, 63	
	26	G0016617	長 谷 川 伸 治	(YTC/神奈川県)		WO		中 村 寛 幸	
	27	G0018146	中 村 寛 幸	(R3 1/兵庫県)		中 村 寛 幸	26, 75, 10-2		
	28	G0014984	牧 野 寛	(明治神宮外苑テニスクラブ/東京都)		61, 60		高 尾 秀 一	
	29	G0014269	小 笠 原 和 彦	(霧が丘テニスクラブ/東京都)		小 笠 原 和 彦		WO	
	30	G0018551	出 口 勇 人	(書写テニスクラブ/兵庫県)		64, 06, 13-11	高 尾 秀 一		
	31	bye						60, 62	
2	32	G0001280	高 尾 秀 一	(サザンクロステニスセンター/広島県)					

【45才以上男子ダブルス】

シード順位

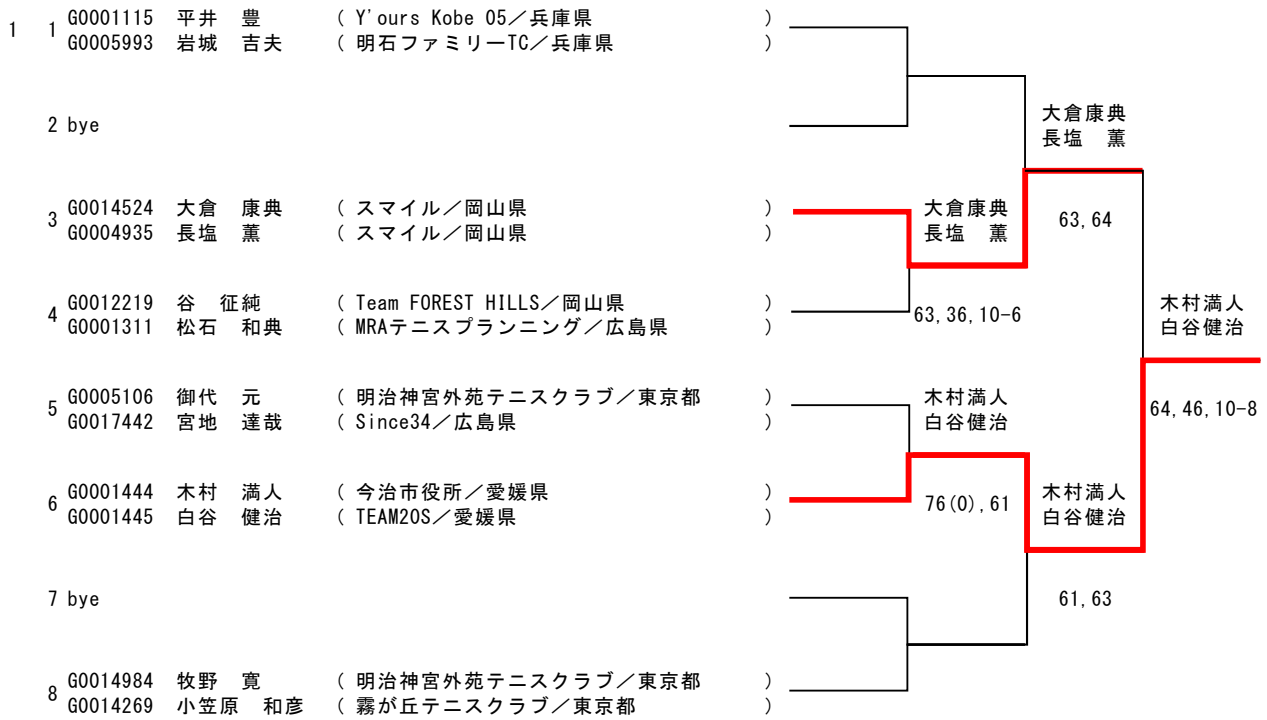

【50才以上男子シングルス】

シード順位

1	1	G0001496	佐藤 正彦	(ハイブリッジテニスアカデミー/香川県)					
	2	bye						佐藤正彦	
	3	G0018144	六車 浩	(ギンセイテニスクラブ/香川県)				75, 61	
	4	G0017085	三橋 正典	(TS奈良TC/奈良県)			61, 62		佐藤正彦
	5	申請中	安岡 宏次	(愛南テニスクラブ/愛媛県)					63, 64
	6	bye						安岡宏次	
	7	bye						64, 26, 10-3	
	8	G0015163	佐々木 彰	(カクテル企画/大阪府)					佐藤正彦
4	9	G0008196	谷本 英雄	(一筆テニスクラブ/群馬県)					36, 63, 10-8
	10	bye						井藤勝也	
	11	G0017913	吉田 徹	(ハッピー/徳島県)					36, 76(2), 10-2
	12	G0002564	井藤 勝也	(テニスクラブコスパ八尾南/大阪府)			60, 61		井藤勝也
	13	G0001162	近藤 宏	(ノア・インドアステージ加古川/兵庫県)					63, 61
	14	G0015970	高木 康博	(T.P.K/香川県)			WO		安部芳政
	15	bye						62, 60	
	16	G0002023	安部 芳政	(レインボーTS彩都/大阪府)					吉村真輝
	17	G0008056	松田 比呂志	(クラレスポーツプラザ宝塚/大阪府)					61, 61
	18	bye						松田比呂志	
	19	G0010722	高尾 俊之	(富士フィルム/神奈川県)					62, 62
	20	G0018572	高橋 則行	(三観テニスクラブ/香川県)			75, 64		松田比呂志
	21	G0013750	中島 英治	(九州大学 筑紫テニスクラブ/福岡県)					46, 75, 10-4
	22	G0016203	古城 正裕	(同志社国際/大阪府)			62, 46, 10-6		加古潤三郎
	23	bye						63, 62	
3	24	G0001116	加古 潤三郎	(ユニバー神戸テニス倶楽部/兵庫県)					吉村真輝
	25	G0000991	山盛 光	(サンランドロイヤルテニスクラブ/大阪府)					63, 64
	26	bye						鶴我盛裕	
	27	bye						63, 64	
	28	G0006310	鶴我 盛裕	(アシニス/広島県)					吉村真輝
	29	G0014031	山本 秀樹	(ecole-f/兵庫県)					63, 76(5)
	30	G0016734	藪田 恵士	(KPI/兵庫県)			64, 64		吉村真輝
	31	bye						61, 62	
2	32	G0001405	吉村 真輝	(米子西高校教員/鳥取県)					

【50才以上男子ダブルス】

シード順位



【55才以上男子シングルス】

シード順位

1	1	G0004725	中嶋 勤成	(履正社専門学校/兵庫県)					
	2	bye						中嶋勤成	
	3	G0017914	久保川 勝幸	(福山ロイヤルテニスクラブ/広島県)					
	4	G0018366	佐々木 講治	(岡山ローンテニスクラブ/岡山県)					
	5	G0006004	有本 英樹	(名古屋グリーンテニスクラブ/愛知県)					
	6	bye							
	7	bye						有本英樹	
	8	G0017172	佐野 直	(西の丘ローンテニスクラブ/京都府)				wo	
3	9	G0001185	秋山 郁夫	(川西市ローンテニスクラブ/兵庫県)					
	10	bye							
	11	G0001394	持田 明広	(法曹テニスクラブ/大阪府)					
	12	G0016865	上島 弘資	(豊中テニスクラブ/大阪府)					
	13	G0015016	山口 淳一	(森の里テニスクラブ/神奈川県)					
	14	G0006100	菊地 孝	(I-River' 84T.R. /兵庫県)					
	15	bye							
	16	G0013585	橋本 富夫	(TOPテニスクラブ/広島県)					
	17	G0015800	高村 純	(馬込テニスクラブ/東京都)					
	18	bye							
	19	G0009237	萩森 明	(ミズキ/愛媛県)					
	20	G0011266	杉本 守司	(テニスクラブコスパ八尾南/大阪府)					
	21	G0005710	小手川 励人	(フンドーキン醤油/大分県)					
	22	G0013524	山田 純也	(土曜クラブ/京都府)					
	23	bye							
4	24	G0017138	山下 政信	(熊野ローンテニスクラブ/広島県)					
	25	G0001482	中西 雅治	(茨木I.T.C./大阪府)					
	26	bye							
	27	G0014875	三次 浩平	(福山市職労硬式テニス部/広島県)					
	28	G0015171	三ヶ尻 英治	(別府ローンテニスクラブ/大分県)					
	29	G0001374	松居 晃司	(皆生LTC/鳥取県)					
	30	G0001494	上本 徳治	(上本テニススクール/広島県)					
	31	bye							
2	32	G0004509	東原 篤	(イーストフィールド/岡山県)					

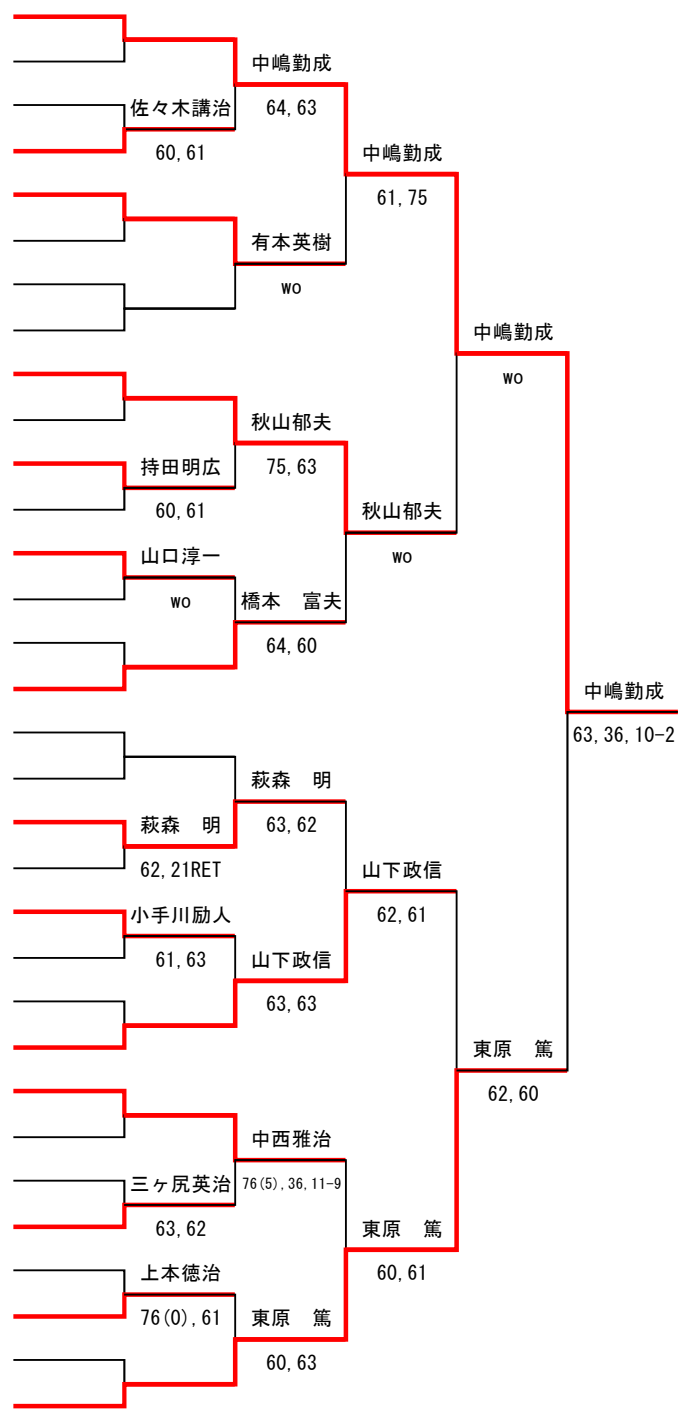

【55才以上男子ダブルス】

シード順位

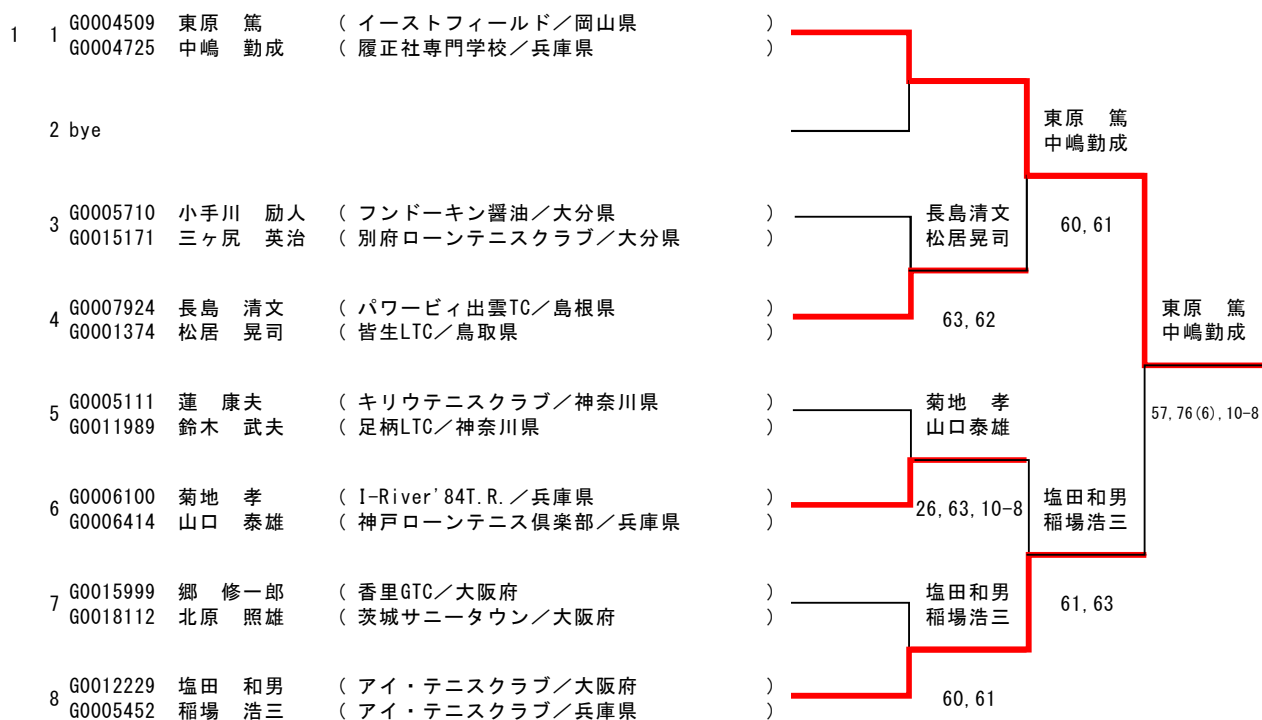

【60才以上男子シングルス】

シード順位

1	1	G0000738	島田 俊夫	(夢見ヶ崎LTC/神奈川県)	島田俊夫			
	2	G0001453	別宮 敏朗	(パブリックテニスイングランド(PTE)/滋賀県)	62, 64	山田和敏		
	3	G0017691	田中 和男	(ちーむB/広島県)	山田和敏	64, 64		
	4	G0011355	山田 和敏	(HCO/広島県)	61, 64		内海正雄	
	5	G0005231	向井 秀文	(浜寺テニスクラブ/大阪府)	出原昭二		62, 62	
	6	G0016008	出原 昭二	(アイ・テニスクラブ/大阪府)	61, 61	内海正雄		
	7	G0007244	内海 正雄	(横浜スポーツマンクラブ/神奈川県)	内海正雄	36, 63, 10-4		
	8	G0001356	大野 光雄	(岡山ローンテニスクラブ/岡山県)	36, 61, 10-6			振角俊一
4	9	G0016025	振角 俊一	(長崎県庁ローンテニスクラブ/長崎県)	振角俊一			60, 61
	10	G0006212	後藤田 邦裕	(徳島ローンテニスクラブ/徳島県)	36, 63, 10-6	振角俊一		
	11	G0016940	新谷 和明	(武生テニスクラブ/福井県)	新谷和明	61, 60		
	12	G0005446	石本 正樹	(岡山ローンテニスクラブ/岡山県)	60, 62		振角俊一	
	13	G0004119	幸野 照夫	(ファーストテニスクラブ/大分県)	幸野照夫		63, 62	
	14	G0016969	津山 勝	(悠遊テニスクラブ/佐賀県)	62, 63	館 三衛		
	15	G0001850	若山 晴洋	(イーグル/兵庫県)	館 三衛	62, 61		
5	16	G0017717	館 三衛	(アクティオ/岐阜県)	60, 62			振角俊一
	6	G0000993	吉田 整司	(屋島テニスクラブ/香川県)	永田泰司			WO
	18	G0015439	永田 泰司	(奈良国際テニスクラブ/大阪府)	63, 16, 10-5	吉田 滋		
	19	G0016404	吉田 滋	(モリオトテニスクラブ/愛媛県)	吉田 滋	64, 63		
	20	G0017675	寺島 清孝	(西濃クラブ/岐阜県)	75, 60		新見利幸	
	21	G0001744	上和田 茂	(アサヒ緑健久山テニス倶楽部/福岡県)	河内純一		61, 63	
	22	G0002038	河内 純一	(テニスメイト/広島県)	62, 46, 10-7	新見利幸		
	23	G0014460	檀之上 博行	(グリーンストーンヒルズテニスクラブ/広島県)	新見利幸	75, 62		
3	24	G0018084	新見 利幸	(奈良国際テニスクラブ/奈良県)	62, 61			新見利幸
	7	G0009916	入倉 博	(テニスカレッジラフ/大分県)	入倉 博			75, 60
	26	G0016344	明石 俊治	(天王山倶楽部/兵庫県)	64, 76(6)	入倉 博		
	27	G0006450	吉川 肇	(茨木ITC/大阪府)	吉川 肇	75, 62		
	28	G0015667	光武 誠	(高松ローンテニスクラブ/香川県)	75, 64		入倉 博	
	29	G0011267	加山 満	(宝塚パブリックローンテニスクラブ/兵庫県)	由田秀行		62, 75	
	30	G0017375	由田 秀行	(昭和の森テニスセンター/東京都)	76(3), 64	由田秀行		
	31	G0001852	小林 仁	(宝塚PLTC/兵庫県)	大西正信	16, 64, 10-5		
2	32	G0013838	大西 正信	(奈良国際テニスクラブ/奈良県)	36, 64, 10-3			

【補欠リスト】

1	G0017870	鈴木 勲	名古屋ローンテニス倶楽部/愛知県
2	G0001516	石元 光典	高知スマイリングTC/高知県
3	G0017882	山口 博造	大和田TC/大阪府
4	G0018446	長谷川 武	303T.C/大阪府
5	G0015456	広瀬 雅行	パインテニスクラブ/兵庫県
6	G0018614	松下 博美	エポック/香川県

【60才以上男子ダブルス】

シード順位

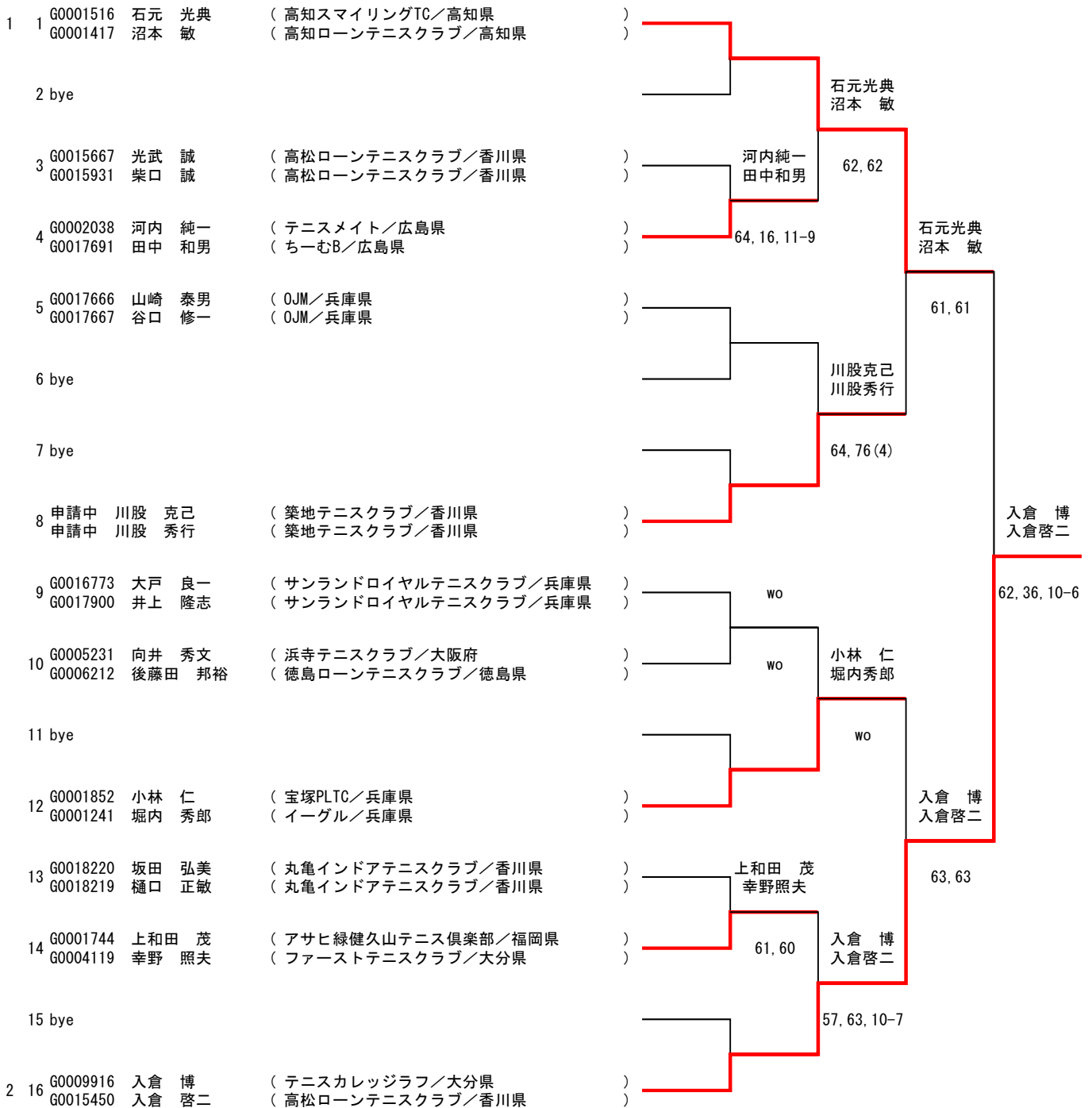

【65才以上男子シングルス】

シード順位

1	1	G0001506	寺田 民雄	(アーバン六甲テニスクラブ/兵庫県)	寺田民雄			
	2	G0016965	樺井 靖雄	(芝谷中学PTAテニスクラブ/大阪府)	60, 61	寺田民雄		
	3	G0007801	尾崎 千万生	(岡山ローンテニスクラブ/岡山県)	鍵山彰男	63, 60		
	4	G0012620	鍵山 彰男	(石神井ローンテニスクラブ/東京都)	75, 06, 11-9		寺田民雄	
	5	G0001442	藤崎 広次郎	(フレックスタイム・テニスプラザ/大阪府)	藤崎広次郎	60, 62		
	6	G0016667	伊村 暢夫	(東浦ローンテニスクラブ/兵庫県)	75, 64	松田克典		
補	7	G0013984	野中 敏昭	(TCT/静岡県)	松田克典	76(6), 36, 10-6		
	7	8	G0014731	松田 克典	(岡崎LTC/愛知県)	62, 61		寺田民雄
	4	9	G0001449	丹治 建三郎	(JFEスチール倉敷/岡山県)	丹治建三郎	61, 63	
	10	G0000102	林 俊明	(W.T.C/神奈川県)	63, 64	丹治建三郎		
	11	G0016717	難波 等	(石川テニスクラブ/岡山県)	川地明幸	64, 61		
	12	G0015236	川地 明幸	(リトルプリンステニスクラブ/埼玉県)	62, 75		丹治建三郎	
	13	G0014161	矢野 怜	(庭球館/広島県)	村田裕計	62, 62		
	14	G0010558	村田 裕計	(白樫テニスクラブ/奈良県)	63, 60	村田裕計		
	15	G0013784	森 省吾	(チームS.E.N/石川県)	森 省吾	16, 62, 10-4		
6	16	G0013895	佐藤 重勝	(平安京テニスクラブ/京都府)	16, 61, 10-7			寺田民雄
5	17	G0001486	松井 成男	(庭仁貴知TC/兵庫県)	佐藤三郎	62, 62		
	18	G0013048	佐藤 三郎	(Remix/愛知県)	62, 64	川中保男		
	19	G0012993	河本 眞二	(三原テニスガーデン/広島県)	川中保男	75, 63		
	20	G0001383	川中 保男	(JNC/熊本県)	36, 62, 10-3		清水正紀	
	21	G0001439	横井 雄二	(岡山ローンテニスクラブ/岡山県)	横井雄二	61, 63		
	22	G0005449	三井 寿人	(サザンクロステニスセンター/広島県)	63, 16, 13-11	清水正紀		
	23	G0017683	渡辺 邦昭	(福山ローンテニスクラブ/広島県)	清水正紀	61, 64		
3	24	G0017229	清水 正紀	(朝露会/岡山県)	64, 60			森川健一郎
	8	25	G0013910	山口 幹夫	(池田テニスクラブ/大阪府)	山口幹夫	63, 67(5), 10-8	
	26	G0012901	坂下 菊男	(西の丘ローンテニスクラブ/京都府)	63, 63	山口幹夫		
	27	G0013934	島崎 龍也	(インドアテニスタカミ/高知県)	古土井 悠	26, 62, 10-6		
	28	G0013059	古土井 悠	(西条ロイヤルテニスクラブ/広島県)	76(2), 61		森川健一郎	
	29	G0013688	戎 慶治	(倉敷LTC/岡山県)	戎 慶治	61, 64		
	30	G0001866	江藤 宏	(阪急仁川テニスクラブ/兵庫県)	60, 63	森川健一郎		
	31	G0015050	森川 健一郎	(エポック/香川県)	森川健一郎	61, 16, 10-5		
2	32	G0012097	浦崎 宏	(奈良国際テニスクラブ/大阪府)	36, 61, 10-7			
	7	G0016827	太田 東穂	(石神井LTC/東京都)				

【補欠リスト】(4番以降ランキングなし当日抽選)

- 4 G0013984 野中 敏昭 TCT/静岡県
- 2 G0015480 津路 英雄 阪急仁川テニスクラブ/大阪府
- 3 G0018088 安治 敏樹 OTT/岡山県
- 4 G0018708 新田 和男 高知スマイリングTC/高知県
- 4 G0018672 木村 呈二 明石ローンテニスクラブ/兵庫県

【65才以上男子ダブルス】

シード順位



【70才以上男子シングルス】

シード順位

1	1	G0013982	吉澤 文人	(築地クラブ/香川県)					
	2	bye						吉澤文人	
	3	G0016196	首藤 祐二	(奈良国際テニスクラブ/奈良県)		首藤祐二	76 (7), 61		
	4	G0005442	小野寺 重雄	(ピーク/栃木県)		wo		吉澤文人	
	5	G0009586	竹下 徳人	(JAEA/福井県)				61, 60	
	6	bye							
	7	bye						竹下徳人	
								62, 62	
	8	G0018695	竹内 榮一	(宮津市テニス協会/京都府)					吉澤文人
4	9	G0001229	岩沢 博治	(奈良国際テニスクラブ/大阪府)					26, 64, 10-8
	10	bye						岩沢博治	
								62, 63	
	12	G0001773	徳永 幹雄	(九州大学筑紫クラブ/福岡県)					野々山泰司
	13	G0007254	野々山 泰司	(さくら夙川テニスクラブ/兵庫県)					64, 31RET
	14	bye						野々山泰司	
								60, 61	
	15	bye							
	16	G0013676	近藤 健	(名古屋グリーンテニスクラブ/愛知県)					堀井清司
	17	G0000056	菅谷 公一	(京王テニスクラブ/東京都)					16, 63, 10-2
	18	bye						菅谷公一	
								26, 61, 10-0	
	19	bye							
	20	G0014508	菅井 喜郎	(福知山テニス協会/京都府)					堀井清司
	21	G0000659	堀井 清司	(阪急仁川テニスクラブ/兵庫県)					64, 60
	22	bye						堀井清司	
								53ret	
	23	bye							
3	24	G0000019	藤原 堅三	(ヤオスポーツ/大阪府)					堀井清司
	25	G0007205	本多 通博	(和中桐蔭OBTC/和歌山県)					60, 46, 11-9
	26	bye						本多通博	
								62, 61	
	27	bye							
	28	G0013687	堀 吉弘	(倉敷ローンテニスクラブ/岡山県)					長谷川 茂
	29	G0014586	金丸 敏彦	(天王山クラブ/兵庫県)					64, 57, 10-5
	30	bye						長谷川 茂	
								36, 76 (4), 10-6	
	31	bye							
2	32	G0001086	長谷川 茂	(奈良国際テニスクラブ/大阪府)					

【70才以上男子ダブルス】

シード順位

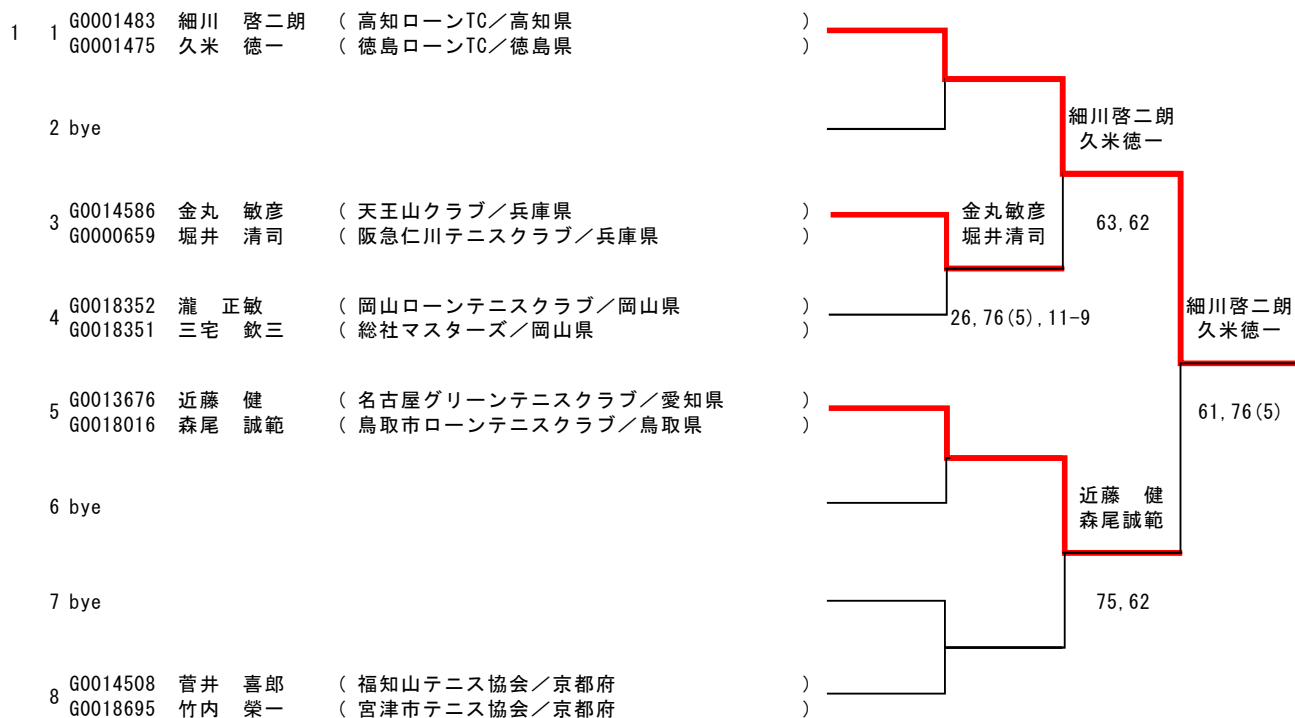

【75才以上男子シングルス】

シード順位

1	1	G0001420	徳弘 晴輝	(高知一宮テニスクラブ/高知県))	徳弘晴輝		
	2	G0004728	中島 榮一郎	(九州大学ローンテニスクラブ/兵庫県))	61, 63	手島隼人	
	3	G0005424	手島 隼人	(神戸ローンテニスクラブ/兵庫県))	手島隼人	36, 60, 10-6	
	4	G0015063	吉川 信	(宇品シーサイドテニスクラブ/広島県))	76 (3), 61		松岡道弘
	5	G0008356	鍵山 暁澄	(福知山テニス協会/京都府))	松岡道弘		61, 75
	6	G0007335	松岡 道弘	(奈良国際テニスクラブ/大阪府))	62, 62	松岡道弘	
	7	G0001495	能津 健	(天王山テニスクラブ/兵庫県))	堀 康彦	62, 75	
2	8	G0001450	堀 康彦	(松山百舌TC/愛媛県))	76 (5), 76 (5)		

【75才以上男子ダブルス】 不成立

【40才以上女子シングルス】

シード順位

1	1	L0009553	平塚 香	(高知一宮テニスクラブ/高知県))	平塚 香	
	2	L0010798	中村 逸美	(リョーコーT.C./広島県))	36, 76(5), 10-7	平塚 香
	3	L0009698	湊 朱美	(Team Lee/兵庫県))	中野聡子	63, 64
	4	L0011207	中野 聡子	(やすいそ庭球部/広島県))	60, 61	上村美智子
	5	申請中	瀬川 由美	(BEST, tt/愛媛県))	笠原昭子	64, 64
	6	L0011088	笠原 昭子	(ヒロテニスカレッジ/徳島県))	61, 62	上村美智子
	7	申請中	植野 啓子	(Df/兵庫県))	上村美智子	60, 61
2	8	L0010256	上村 美智子	(らけっとらんど あみ/岡山県))	61, 60	

【40才以上女子ダブルス】

シード順位

1	1	L0010798	中村 逸美	(リョーコーT.C./広島県))		
		L0005748	松本 万里江	(Tension/広島県))		
	2	bye)		田中藤美 永田晴美
	3	L0011198	田中 藤美	(ユニバー神戸/兵庫県))	田中藤美 永田晴美	57, 61, 10-8
		L0010001	永田 晴美	(サンランドロイヤルTC/兵庫県))		
	4	L0011206	山根 月美	(やすいそ庭球部/広島県))	61, 62	田中藤美 永田晴美
		L0011205	古市 祐子	(T.JOH/広島県))		
	5	L0009698	湊 朱美	(Team Lee/兵庫県))	吉原直子 富永利子	62, 61
		申請中	植野 啓子	(Df/兵庫県))		
	6	L0010383	吉原 直子	(屋島テニスクラブ/香川県))	62, 63	吉原直子 富永利子
		L0009798	富永 利子	(屋島テニスクラブ/香川県))		
	7	bye)		60, 62
	8	申請中	新良貴 智恵	(サザンクロステニスセンター/広島県))		
		申請中	中村 直子	(MRAテニスプランニング/広島県))		

【45才以上女子シングルス】

シード順位

1	1	L0000197	松村 陽紀	(ライトテニスサークル/東京都)				
	2	bye					松村陽紀	
	3	L0009569	堀口 幸子	(シティスポーツ四日市/三重県)		奥田澄子	62, 63	
	4	L0009654	奥田 澄子	(巧庭球塾/大阪府)		63, 75		松村陽紀
3	5	L0004276	原田 雅子	(アイ・テニスクラブ/兵庫県)				46, 75, 10-8
	6	bye					宮原祥子	
	7	L0011066	宮原 祥子	(フォーシーズン/鹿児島県)		宮原祥子	60, 61	
	8	L0009844	島居 美登里	(泉大津ロイヤルテニスクラブ/大阪府)		61, 60		松村陽紀
	9	L0011109	森 幸江	(カクテル企画/大阪府)		寺本みか		63, 61
	10	L0008466	寺本 みか	(リッチヒルテニスクラブ/三重県)		61, 62	高橋雅子	
	11	L0008465	秋山 智子	(三菱養和TS/東京都)		高橋雅子	76(3), 46, 10-4	
4	12	L0008680	高橋 雅子	(大和田TC/大阪府)		75, 64	高橋雅子	
	13	L0011004	虫明 弘美	(ガーデングリーンテニスクラブ/岡山県)		虫明弘美		61, 76(5)
	14	L0007895	林 由佳子	(徳島ローンテニスクラブ/徳島県)		06, 75, 10-1	小柳洋子	
	15	bye					62, 76(4)	
2	16	L0005687	小柳 洋子	(浦和パークテニスクラブ/埼玉県)				

【45才以上女子ダブルス】

シード順位

1	1	L0008680	高橋 雅子	(大和田TC/大阪府)				
		L0005405	三木 範子	(TEAM MARS/兵庫県)				
	2	bye					高橋雅子 三木範子	
3		L0004504	永川 寿子	(福山市職労硬式テニスクラブ/広島県)		林由佳子 奥田澄子	60, 62	
		L0010875	川崎 佳香	(Tennis bonbon/広島県)				
4		L0007895	林 由佳子	(徳島ローンテニスクラブ/徳島県)		62, 61		原田雅子 高貝 歩
		L0009654	奥田 澄子	(巧庭球塾/大阪府)				
5		L0009884	黒石 友子	(タカミテニスクラブ/高知県)				64, 76(3)
		L0009360	上地 貴子	(高知一宮テニスクラブ/高知県)				
	6	bye					原田雅子 高貝 歩	
	7	bye					63, 61	
8		L0004276	原田 雅子	(アイ・テニスクラブ/兵庫県)				
		L0010237	高貝 歩	(松田テニス塾/奈良県)				

【50才以上女子シングルス】

シード順位

1	1	L0005391	余吾 佐地子	(サンランドロイヤルテニスクラブ/兵庫県)					
	2	bye						余吾佐地子	
	3	L000637	谷垣 満佐子	(サンランドロイヤルテニスクラブ/大阪府)			61, 63		
	4	L0011249	永井 真理子	(愛媛レディース/愛媛県)		67(1), 61, 10-8		余吾佐地子	
	5	L0008346	尾上 重世	(パインテニスクラブ/兵庫県)				64, 75	
	6	bye						尾上重世	
	7	bye						62, 61	
	8	L0008340	桜井 敦子	(MAXX/徳島県)					余吾佐地子
4	9	L0008476	矢野 真弓	(ユニバー神戸テニス倶楽部/兵庫県)				61, 75	
	10	bye						小川潮美	
	11	bye						64, 67(7), 10-4	
	12	L0009455	小川 潮美	(サンランドロイヤルテニスクラブ/大阪府)					中谷悦子
	13	L0010945	中谷 悦子	(岡山ローンテニスクラブ/岡山県)				61, 61	
	14	bye						中谷悦子	
	15	bye						46, 64, 10-1	
	16	L0008390	岡本 三智代	(サンランドロイヤルテニスクラブ/兵庫県)					余吾佐地子
	17	L0004720	谷本 律子	(高崎水曜会/群馬県)					46, 22RET
	18	bye						稲本カオル	
	19	bye						61, 62	
	20	L0005105	稲本 カオル	(名古屋ローンテニスクラブ/愛知県)					湯本公子
	21	L0004202	朝倉 恵美子	(芦屋シーサイドテニス/兵庫県)				64, 61	
	22	bye						湯本公子	
	23	bye						60, 62	
3	24	L0003338	湯本 公子	(明治神宮外苑テニスクラブ/東京都)					若竹智佳恵
	25	L0001980	近藤 えり子	(テニスパーク湘南/神奈川県)				63, 62	
	26	bye						近藤えり子	
	27	bye						76(5), 60	
	28	L0010016	月本 聖子	(東宝調布T.C./東京都)					若竹智佳恵
	29	L0010925	中村 千代	(みのたにGITS/兵庫県)				62, 61	
	30	L0010494	武田 美佐子	(下川井テニスクラブ/神奈川県)		67(4), 62, 11-9			若竹智佳恵
	31	bye						61, 60	
2	32	L0004489	若竹 智佳恵	(テニスプラザ尼崎/兵庫県)					

【50才以上女子ダブルス】

シード順位

1	1	L0002136 上村 千恵子 L0008059 山川 知枝	(WATS/和歌山県 (芦屋国際ローンテニスクラブ/兵庫県)	上村千恵子 山川知枝		
	2	L0010945 中谷 悦子 L0010697 三村 智子	(岡山ローンテニスクラブ/岡山県 (ガーデングリーンテニスクラブ/岡山県)	36, 61, 10-7	上村千恵子 山川知枝	
	3	L0009455 小川 潮美 L0004202 朝倉 恵美子	(サンランドロイヤルテニスクラブ/大阪府 (芦屋シーサイドテニス/兵庫県)	小川潮美 朝倉恵美子	60, 63	
	4	L0009815 上村 美奈子 L0005906 田川 明子	(千間台TC/埼玉県 (あさきテニスクラブ/埼玉県)	63, 06, 10-8	多田 皆 柳原暢子	
4	5	L0003753 多田 皆 L0003752 柳原 暢子	(zero1/岡山県 (zero1/岡山県)	多田 皆 柳原暢子	64, 61	
	6	L0010016 月本 聖子 L0004940 蓮沼 敦子	(東宝調布T.C/東京都 (東宝調布TC/東京都)	46, 63, 10-5	多田 皆 柳原暢子	
	7	L0009273 小柳 玲子 L0009591 橋本 由紀子	(北九州ウエストサイドテニスクラブ/福岡県 (北九州ウエストサイドテニスクラブ/福岡県)	小柳玲子 橋本由紀子	63, 75	
6	8	L0009859 辻 幸子 L0010822 明神 賀子	(甲子園テニスクラブ/兵庫県 (甲子園テニスクラブ/兵庫県)	61, 62	中山博子 若竹智佳恵	
	9	L0007573 石川 真理子 L0007173 井上 容子	(パブリックテニス宝が池/京都府 (Co, Co, Palm/京都府)	竹森好子 加藤純子	61, 62	
補	10	L0010938 竹森 好子 L0010966 加藤 純子	(チェリー/岡山県 (チェリー/岡山県)	62, 06, 11-9	尾上重世 松田英美	
	11	L0003063 西村 りえ L0011065 風呂本 理矢	(Tension/広島県 (Tension/広島県)	尾上重世 松田英美	63, 61	
3	12	L0008346 尾上 重世 L0010953 松田 英美	(パインテニスクラブ/兵庫県 (松田テニス塾/兵庫県)	61, 63	中山博子 若竹智佳恵	
	13	L0008390 岡本 三智代 L0005391 余吾 佐地子	(サンランドロイヤルテニスクラブ/兵庫県 (サンランドロイヤルテニスクラブ/兵庫県)	岡本三智代 余吾佐地子	26, 75, 12-10	
	14	L0006586 福元 敦子 L0007263 藤岡 伊津子	(ユニバー神戸/兵庫県 (ユニバー神戸/兵庫県)	62, 64	中山博子 若竹智佳恵	
	15	L0002671 深田 三枝子 L0005918 酒井 小夜子	(足立ガーデンTS/福岡県 (三和テニススクール/愛知県)	中山博子 若竹智佳恵	46, 75, 10-3	
2	16	L0000739 中山 博子 L0004489 若竹 智佳恵	(宝塚パブリックL.T.C/兵庫県 (テニスブラザニ崎/兵庫県)	64, 63		
10		L0010692 大八木 多江子 L0001443 細川 奈美	(ITC京都西/京都府 (京都東山テニスクラブ/京都府)			

【補欠リスト】 (4番ランキング同順当日抽選)

4	L0010938 竹森 好子	チェリー/岡山県
	L0010966 加藤 純子	チェリー/岡山県
2	L0010956 田村 洋子	zero1/岡山県
	L0010964 名木 葉子	県レディース連盟/岡山県
3	L0008340 桜井 敦子	MAXX/徳島県
	申請中 露元 一子	MAXX/徳島県
4	申請中 土屋 純子	なかもろローンテニスクラブ/大阪府
	L0009344 北畑 由美	MMTC/大阪府
4	申請中 石田 雅代	四国電力/香川県
	L0010430 田村 祐子	高松ローンテニスクラブ/香川県
6	L0009886 山田 美雪	イーストフィールド/岡山県
	L0009885 山田 美貴	ラスタット/岡山県

【55才以上女子シングルス】

シード順位

1	1	L0000790	黒田 君枝	(TEAM MARS/兵庫県)					
			2	bye					
			3	L0004968	斎藤 昌子	(浦和パークテニスクラブ/埼玉県)			
			4	L0002915	岡田 清子	(東宝調布テニスクラブ/神奈川県)			
			5	L0006604	新田 真知子	(奈良国際テニスクラブ/奈良県)			
			6	bye					
			7	bye					
			8	L0007172	塩谷 敏江	(オーランドテニスクラブ/兵庫県)			
4	9	L0009208	北浜 佳代子	(サンランドロイヤルテニスクラブ/兵庫県)					
			10	bye					
			11	bye					
			12	L0005422	樋口 園子	(奈良国際テニスクラブ/奈良県)			
			13	L0008836	石川 春美	(チェリーTC/岡山県)			
			14	bye					
			15	bye					
			16	L0009649	柴口 里子	(高松ローンテニスクラブ/香川県)			
			17	L0010665	山元 友子	(CHイワキリ/宮崎県)			
			18	bye					
			19	bye					
			20	L0008628	二神 陽子	(TEAM MARS/兵庫県)			
			21	L0000012	岸本 静枝	(明治神宮外苑TC/東京都)			
			22	bye					
			23	bye					
3	24	L0009123	森田 優子	(サンランドロイヤルテニスクラブ/兵庫県)					
			25	L0008368	佐藤 伊津子	(TEAM MARS/兵庫県)			
			26	bye					
			27	bye					
			28	L0005149	若槻 よし子	(瀬谷グリーンTC/神奈川県)			
			29	L0003611	石川 公子	(目黒テニスクラブ/東京都)			
			30	L0007424	元地 美子	(KPI/兵庫県)			
			31	bye					
2	32	L0007910	森 秀子	(エバーグリーンテニスフォレスト横浜/神奈川県)					

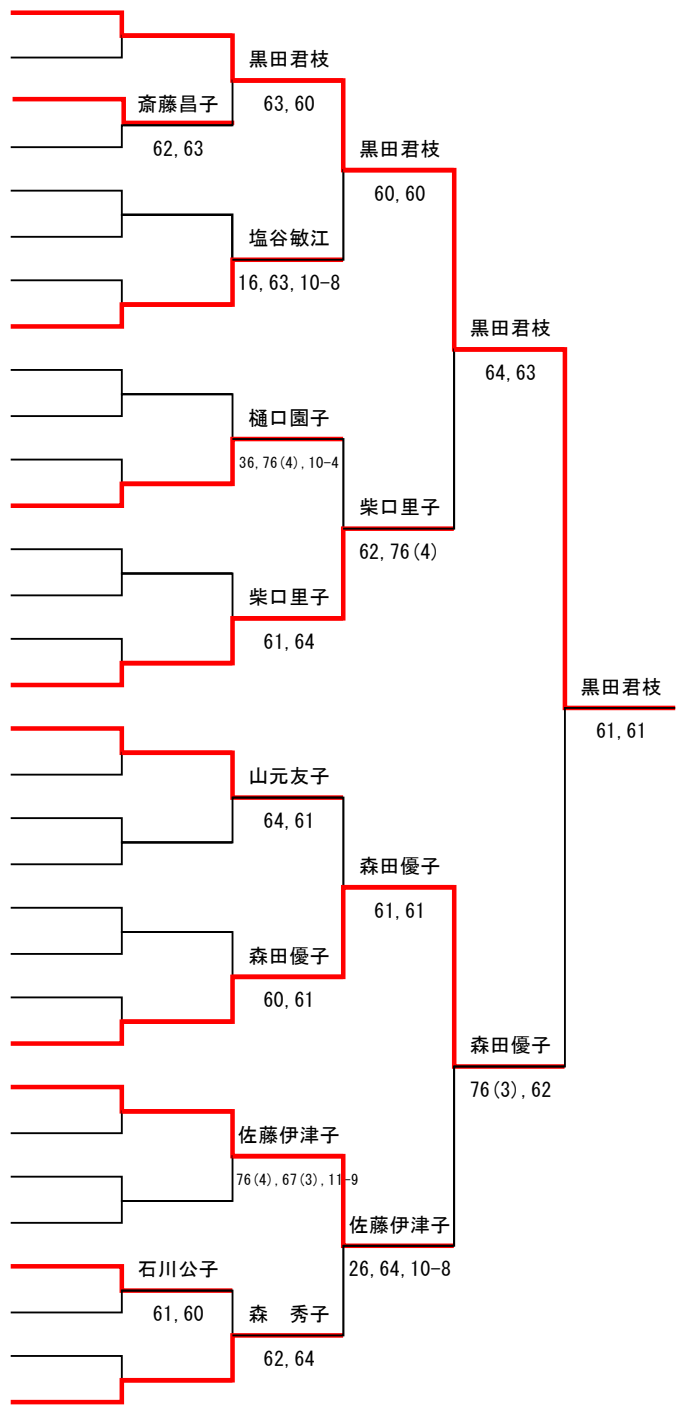

【55才以上女子ダブルス】

シード順位

1	1	L0007133 谷中 敬子 (甲子園T.C./兵庫県))	佐藤伊津子		
		L0007148 中島 孝子 (O.J.M./兵庫県))	二神陽子		
)			
	2	L0008368 佐藤 伊津子 (TEAM MARS/兵庫県))	63, 46, 10-8	忠田淑子	
		L0008628 二神 陽子 (TEAM MARS/兵庫県))		中村直子	
)			
	3	L0000884 忠田 淑子 (サニーローンT.C./大阪府))	忠田淑子	63, 63	
		L0000885 中村 直子 (SPTC/大阪府))	中村直子		
)			
	4	L0005150 加藤 裕子 (神崎テニスカレッジ/東京都))	64, 63	大坪雅子	
		L0005357 蔵本 敦子 (武蔵野市テニス連盟/東京都))		吉見正子	
)			
4	5	L0002606 大坪 雅子 (クリスタルTC/大阪府))	大坪雅子	63, 36, 10-8	
		L0010681 吉見 正子 (瑞光テニスクラブ/大阪府))	吉見正子		
)			
	6	L0010437 深川 順子 (岡山県レディース連盟/岡山県))	62, 63	大坪雅子	
		L0010436 日里 房代 (岡山県レディース連盟/岡山県))		吉見正子	
)			
	7	L0007910 森 秀子 (エバーグリーンテニスフォレスト横浜/神奈川県))	樋口園子	60, 26, 10-5	
		L0000922 平田 貴子 (TEAM MARS/東京都))	新田真知子		
)			
	8	L0005422 樋口 園子 (奈良国際テニスクラブ/奈良県))	62, 26, 10-3	倉地京子	
		L0006604 新田 真知子 (奈良国際テニスクラブ/奈良県))		中川まみ	
)			
	9	L0004475 藤原 雅代 (アップデート/香川県))	増田 紫	64, 63	
		L0011240 中田 邦子 (アップデート/香川県))	嶋津エリコ		
)			
	10	L0000327 増田 紫 (善福寺公園T.C./東京都))	62, 60	増田 紫	
		L0001576 嶋津 エリコ (立川テニスクラブ/東京都))		嶋津エリコ	
)			
	11	L0011228 山村 紀美子 (愛媛レディース/愛媛県))	樋口節子	62, 26, 10-6	
		L0011188 川上 恵津子 (介良テニス同好会/高知県))	河野智恵美		
)			
3	12	L0000673 樋口 節子 (O.J.M./兵庫県))	63, 61	倉地京子	
		L0011080 河野 智恵美 (O.J.M./兵庫県))		中川まみ	
)			
	13	L0010665 山元 友子 (CHイワキリ/宮崎県))	日谷裕子	64, 63	
		L0010013 鈴木 琴代 (カトレア/鹿児島県))	伊藤千郡		
)			
	14	L0002666 日谷 裕子 (多田ハイグリーンT.C./兵庫県))	62, 76 (2)	倉地京子	
		L0009598 伊藤 千郡 (明石企画/京都府))		中川まみ	
)			
	15	L0007541 倉地 京子 (ジャスティス/岡山県))	倉地京子	62, 60	
		L0004408 中川 まみ (Tension/広島県))	中川まみ		
)			
2	16	L0005741 佐伯 礼子 (エバーグリーンテニスフォレスト横浜/神奈川県))	63, 62		
		L0002849 河野 保子 (東宝調布テニスクラブ/東京都))			
)			

【60才以上女子ダブルス】

シード順位

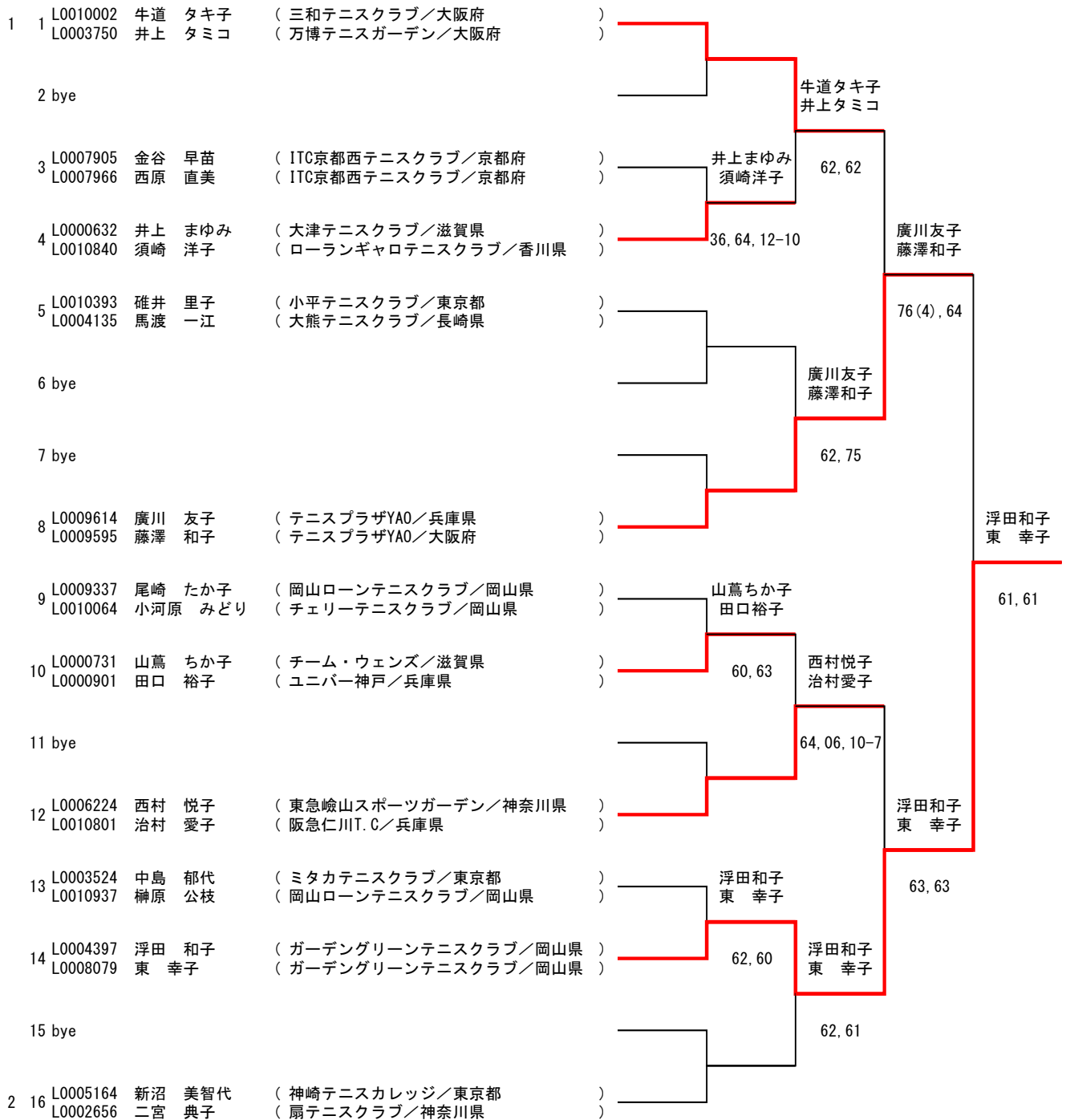

【70才以上女子ダブルス】

シード順位

