

大会名 2014年 夏季ジュニアテニス選手権大会 東予地区予選
 期日 平成26年8月15日(金) 決勝戦まで実施予定(1~8位順位決定戦は行う)
 会場 桜井スポーツランドテニスコート(No.1~No.35, No.54~No.70) 9:00集合・受付完了
 湯ノ浦ハイツテニスコート(No.36~No.53) 8:30集合・受付完了

種目 テニス男子ダブルス

※県大会出場数16組

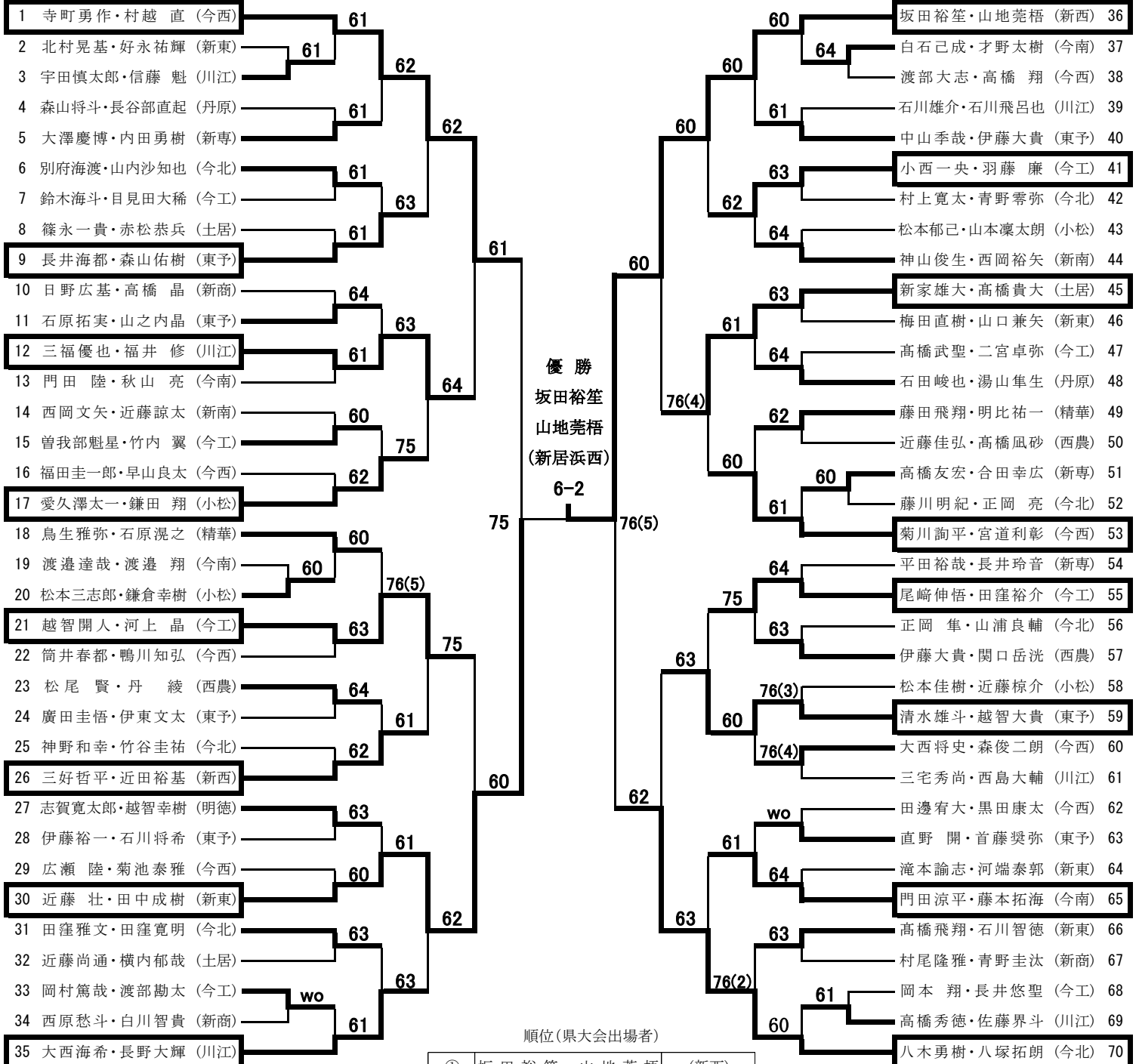

①	坂田裕笙・山地莞梧	(新西)
②	近藤 壮・田中成樹	(新東)
③	八木勇樹・八塚拓朗	(今北)
④	寺町勇作・村越直	(今西)
⑤	新家雄大・高橋貴大	(土居)
⑥	越智開人・河上晶	(今工)
⑦	清水雄斗・越智大貴	(東予)
⑧	三福優也・福井修	(川江)
⑨	長井海都・森山佑樹	(東予)
⑨	愛久澤太一・鎌田翔	(小松)
⑨	三好哲平・近田裕基	(新西)
⑨	大西海希・長野大輝	(川江)
⑨	小西一央・羽藤廉	(今工)
⑨	菊川詢平・宮道利彰	(今西)
⑨	尾崎伸悟・田窪裕介	(今工)
⑨	門田涼平・藤本拓海	(今南)

- ③位決定戦
- 1 寺町勇作・村越直 (今西) 64
- 70 八木勇樹・八塚拓朗 (今北)
- ⑤位決定戦
- 12 三福優也・福井修 (川江) 63
- 21 越智開人・河上晶 (今工) 62
- 45 新家雄大・高橋貴大 (土居) 76(4)
- 59 清水雄斗・越智大貴 (東予)
- ⑦位決定戦
- 12 三福優也・福井修 (川江) 64
- 59 清水雄斗・越智大貴 (東予)

大会名 平成26年度夏季ジュニアテニス選手権中予地区予選
 期 日 平成26年8月14日(木)15日(金) 8時30分集合受付
 会 場 松山中央公園(14日)、空港東第四公園(15日)
 種 目 男子ダブルス(14日は準決勝まで実施する予定)

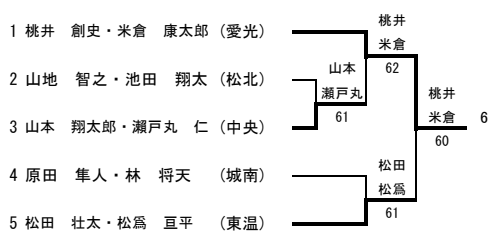
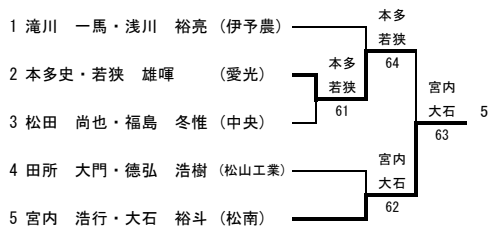
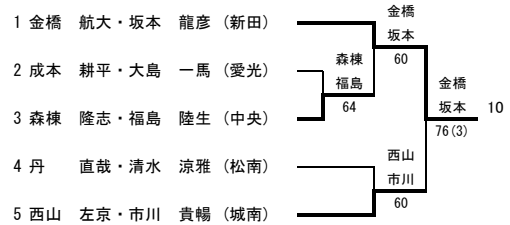
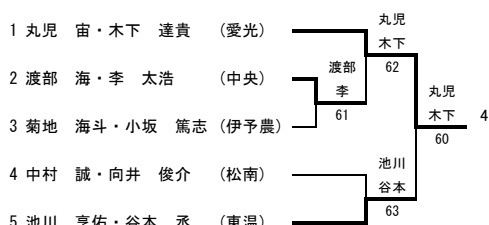
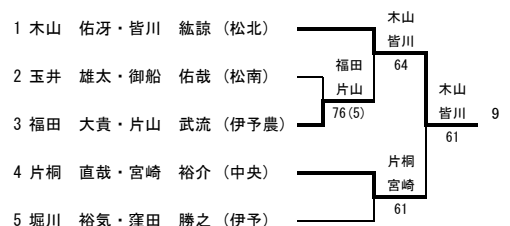
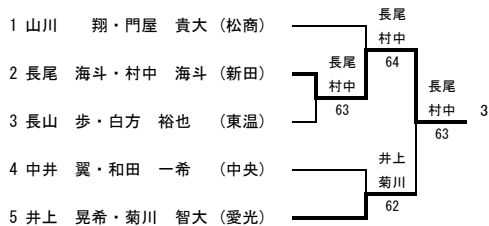
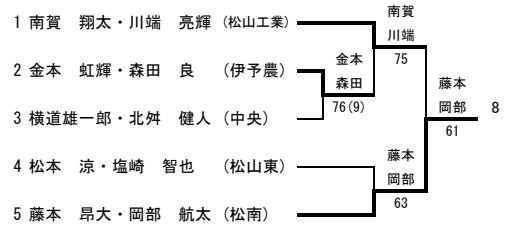
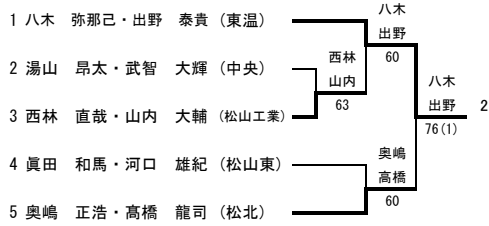
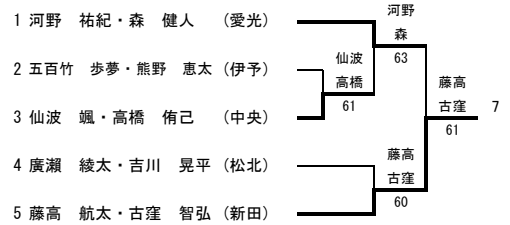
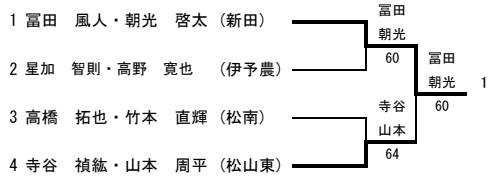

大会名 平成26年度夏季ジュニアテニス選手権中予地区予選
 期日 平成26年8月14日(木)15日(金) 8時30分集合受付
 会場 松山中央公園(14日)、空港東第四公園(15日)
 種目 男子ダブルス(14日は準決勝まで実施する予定)

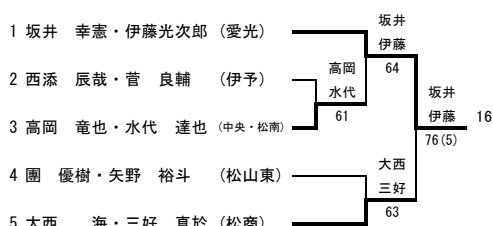
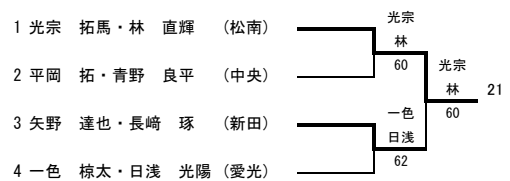
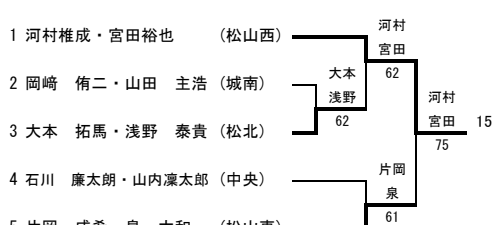
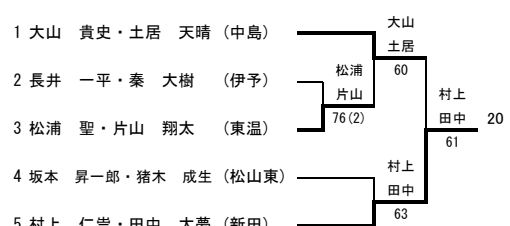
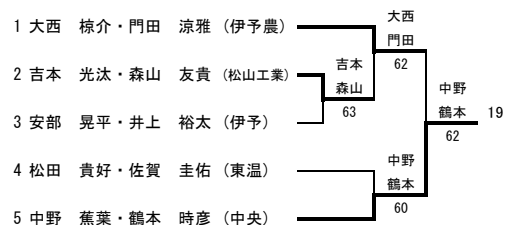
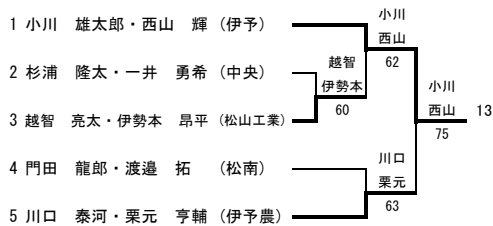
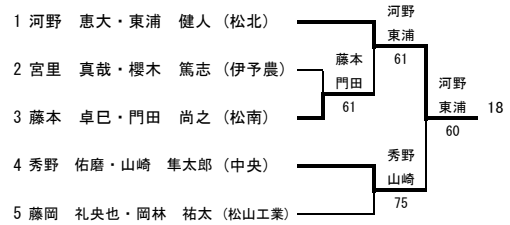
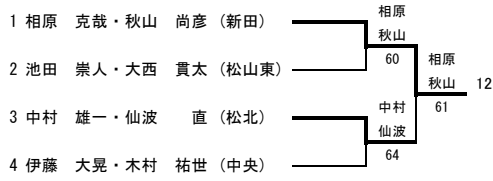

平成26年度 夏季ジュニアテニス選手権大会南予地区予選

平成26年8月10日(日) 津島プレーランドテニスコート

県大会出場枠 10ペア

テニス男子ダブルス

1 岡田 拓朗・浅野 海音 (宇南)	62	伊井 良太・小笠原 圭吾 (三間)	29
2 兵頭 信・上田 海斗 (三間)	61	瀬川 瑞生・中塚 篤志 (宇水)	30
3 窪 航平・松山 向陽 (八高)	61	久保 聡・若松 宗真 (宇東)	31
4 児島 拓実・網崎 亜賢 (北宇)	63	大瀧 悠也・渡邊 大二郎 (北宇)	32
5 加藤 博大・大西 凌矢 (宇東)	63	古岩 利基・寺田 康一郎 (宇南)	33
6 西田 凱・上田 拓海 (大農)	62	神岡 孝宏・山本 志穂 (八高)	34
7 道免 佑太・島 慧伍 (八高)	62	谷田 篤志・鶴谷 拓人 (大農)	35
8 岡田 一哉・石堂 陽一 (八高)	61	兵頭 璃季・山本 優斗 (宇南)	36
9 久保 貴弘・青木 涼 (大農)	64	大下 昇一郎・吉村 聡貴 (宇東)	37
10 森田 智也・坂本 勇太郎 (宇南)	62	小田 優希・清家 駿希 (北宇)	38
11 伊山 結人・木下 和之 (宇東)	64	山内 智司・上窪 優介 (八高)	39
12 川口 裕己・別府 京介 (宇水)	76(4)	新田 海斗・脇野 拓海 (大洲)	40
13 山口 開・竹田 智 (宇東)	62	丸尾 拓己・井上 響介 (八高)	41
14 新穂 健太・沼井 勇磨 (大洲)	63	矢野 一樹・岩田 耕汰 (大農)	42
15 池田 亮平・亀井 瑠介 (宇南)	62	居村 駿希・古田口 響 (北宇)	43
16 藤田 涼雅・山下 尚輝 (宇水)	60	一宮 健朗・菊池 大成 (八高)	44
17 上田 紘次郎・田中 晃一 (大農)	62	河野 快・小路 和弥 (宇南)	45
18 山岡 和喜・後藤 純哉 (大農)	60	楠本 千理・兵頭 慎一郎 (宇東)	46
19 木戸巽巳・菊池志門 (八高)	53	新口 達也・有田 法弘 (八高)	47
20 兵頭康平・吉田怜央 (宇南)	60	松岡 大樹・大下 啓介 (大洲)	48
21 長岡 優斗・渡森 太郎 (宇東)	63	富森 弘・安岡 聖眞 (大農)	49
22 新野洋平・島田光 (大洲)	61	谷口 昌宏・新 直紀 (大洲)	50
23 喜代平 誠貴・小笠原 伸 (八高)	75	大原 武識・芝 宗太 (宇南)	51
24 廣瀬 優太・成田 和輝 (宇南)	61	森田 翔太・菅 雅弘 (八高)	52
25 長田 優樹・後藤 龍哉 (大農)	64	利根 大河・清家 駿平 (宇東)	53
26 戎 将也・長野 光晟 (八高)	61	二宮 卓也・金谷 孝友紀 (八高)	54
27 草木原 滉貴・善家 佑弥 (北宇)	76(4)	濱田 雅史・久松 拓弥 (東・南)	55
28 大塚 健司・伊原 大樹 (宇東)	63	麓 直希・富永 真次 (大農)	56

3位決定戦

15 池田 亮平・亀井 瑠介 (宇南)	64
42 矢野 一樹・岩田 耕汰 (大農)	

5, 6位決定戦

14 新穂 健太・沼井 勇磨 (大洲)	64
25 長田 優樹・後藤 龍哉 (大農)	75
29 伊井 良太・小笠原 圭吾 (三間)	64
49 富森 弘・安岡 聖眞 (大農)	

7, 8位決定戦

25 長田 優樹・後藤 龍哉	64
29 伊井 良太・小笠原 圭吾	

代表決定戦

7 道免 佑太・島 慧伍 (八高)	64
8 岡田 一哉・石堂 陽一 (八高)	63
18 山岡 和喜・後藤 純哉 (大農)	61
28 大塚 健司・伊原 大樹 (宇東)	63
35 谷田 篤志・鶴谷 拓人 (大農)	63
36 兵頭 璃季・山本 優斗 (宇南)	63
43 居村 駿希・古田口 響 (北宇)	61
53 利根 大河・清家 駿平 (宇東)	

県大会出場

1位	麓 直希・富永 真次 (大農)
2位	岡田 拓朗・浅野 海音 (宇南)
3位	池田 亮平・亀井 瑠介 (宇南)
4位	矢野 一樹・岩田 耕汰 (大農)
5位	富森 弘・安岡 聖眞 (大農)
6位	新穂 健太・沼井 勇磨 (大洲)
7位	伊井 良太・小笠原 圭吾 (三間)
8位	長田 優樹・後藤 龍哉 (大農)
出場	大塚 健司・伊原 大樹 (宇東)
出場	谷田 篤志・鶴谷 拓人 (大農)