

男子35才以上ダブルス

(コンソレーション)

(メインドロー)

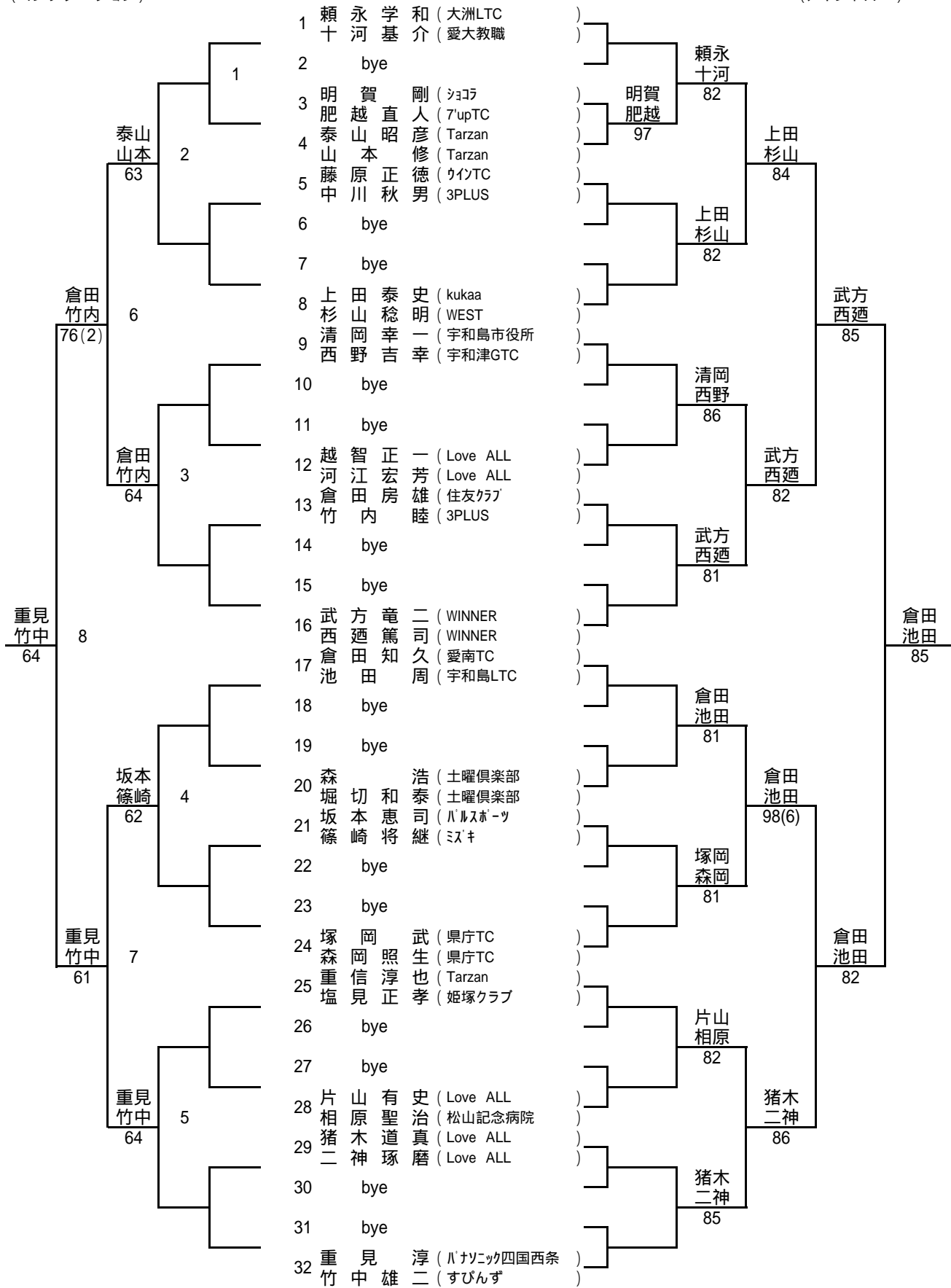

男子45才以上ダブルス

(コンソレーション)

(メインドロー)

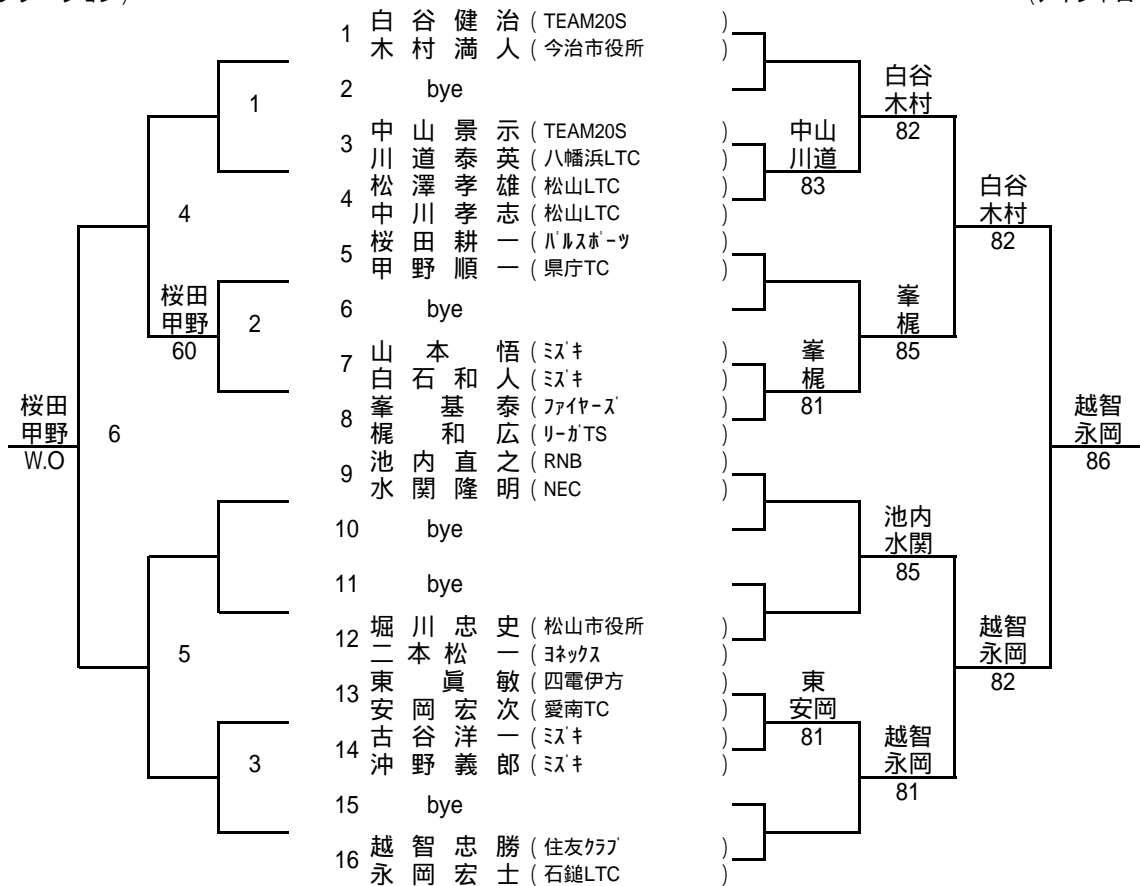

男子55才以上ダブルス

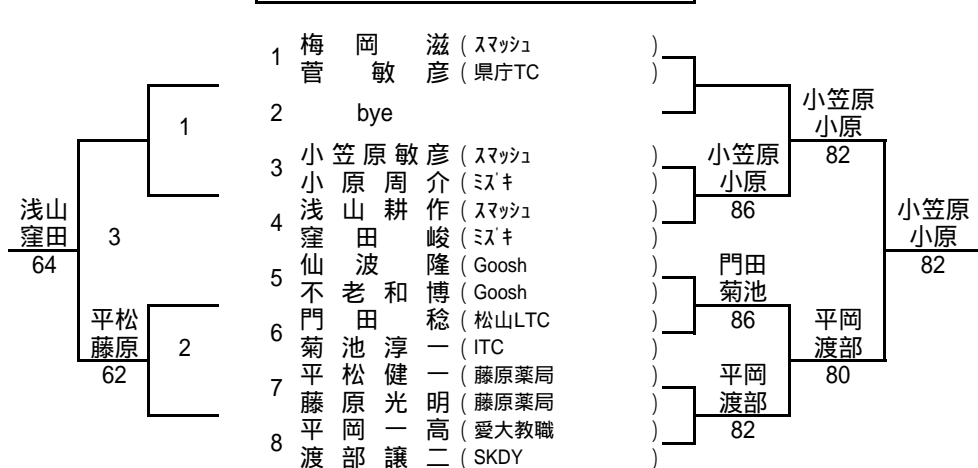

男子60才以上ダブルス

		1 池田 康典 (ミキ)	2 竹本 義昭 (古田 泰仁)	3 竹内 栄次 (石川 壯)	勝敗	順位
1	池田 康典 (ミキ)) 眞田 史朗 (今治TC))		82	83	2-0	1
2	竹本 義昭 (日本シニア愛媛)) 古田 泰仁 (日本シニア愛媛))	28		58	0-2	3
3	竹内 栄次 (松山LTC)) 石川 壯 (松山LTC))	38	85		1-1	2

(コンソレーション)

男子65才以上ダブルス

(メインドロー)

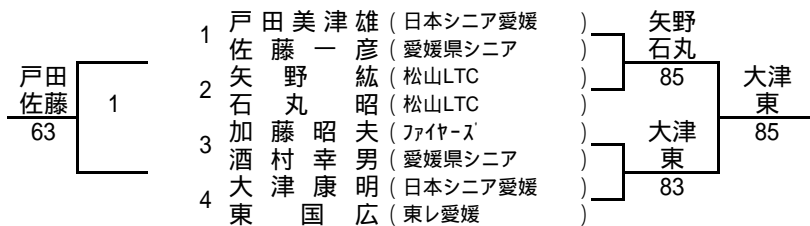

男子70才以上ダブルス

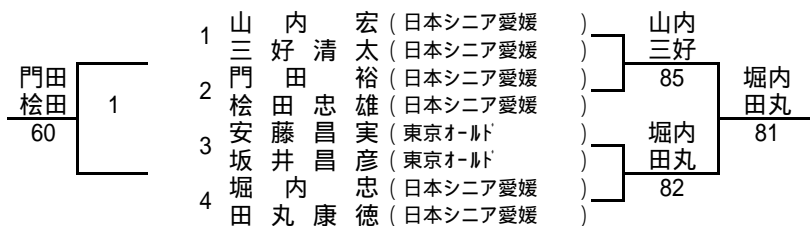

女子40才以上ダブルス

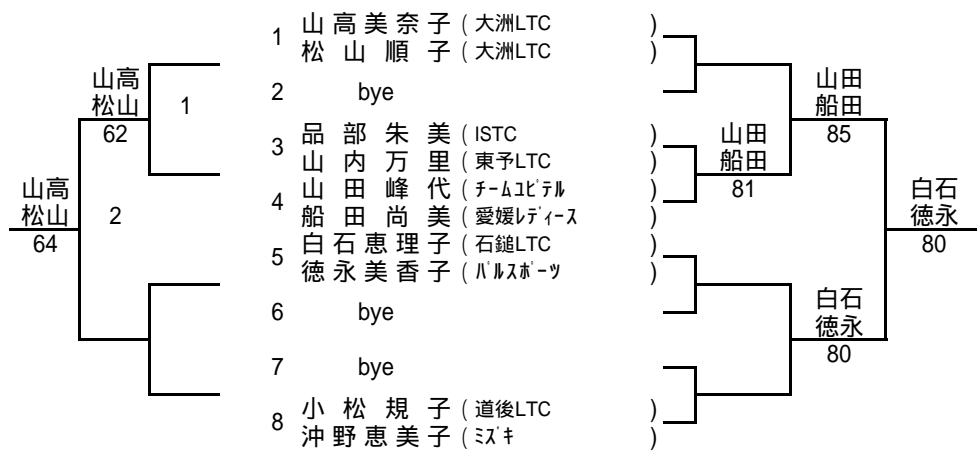

女子45才以上ダブルス

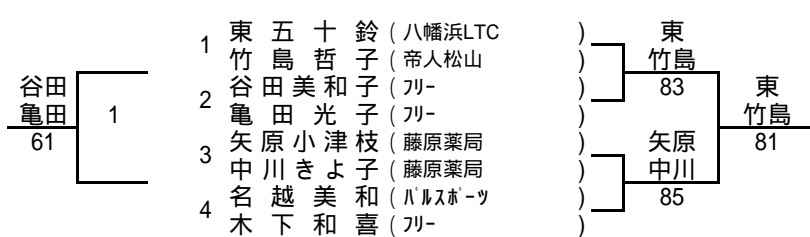

女子50才以上ダブルス

		1	2	3	勝敗	順位
		大西利恵子 中田邦子	小野恵子 藤原志のぶ	島瀬靖子 井手仁美		
1	大西利恵子 (フー)		48	38	0-2	3
2	小野恵子 (藤原薬局)	84		86	2-0	1
3	島瀬靖子 (宇和津GTC)	83	68		1-1	2